

# МЕБЕЛЬНЫЕ КОМПЛЕКТЫ

5



**07.XXX**

**Комплекты фрез для профилирования  
деталей фасада мебели,  
изготавливаемые по индивидуальным заказам**

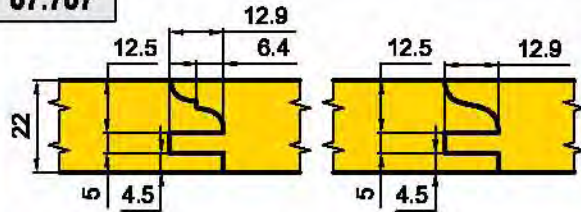
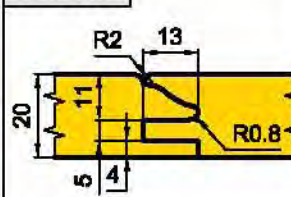
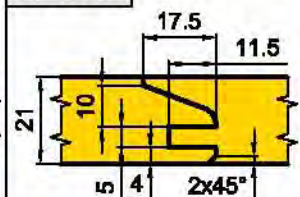
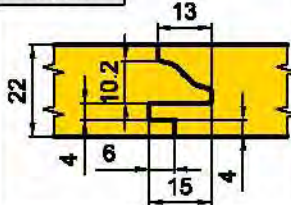
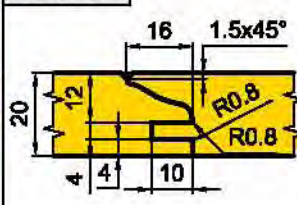
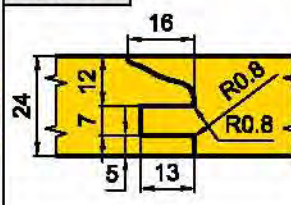
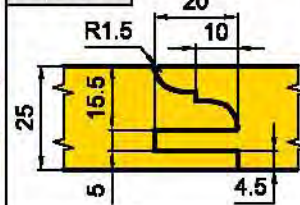
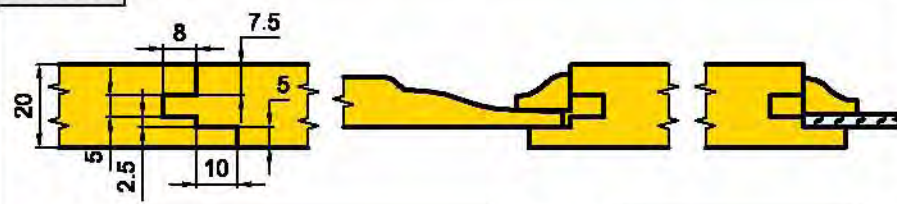
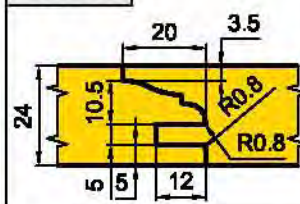
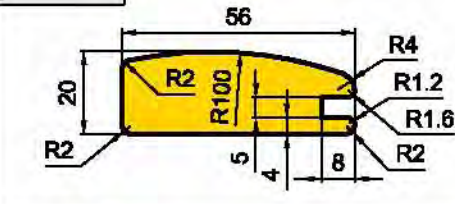
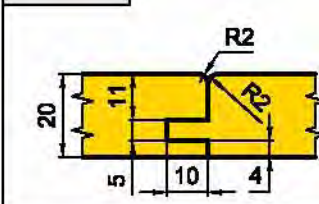
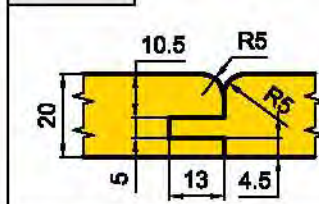
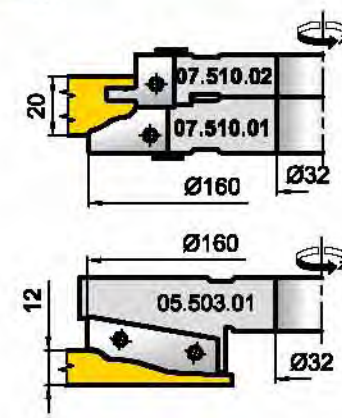
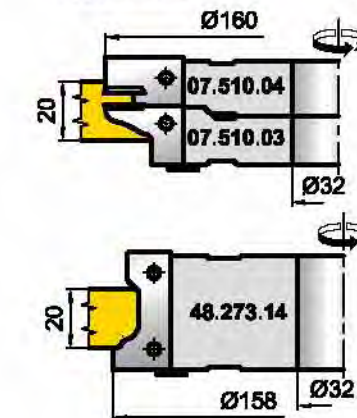
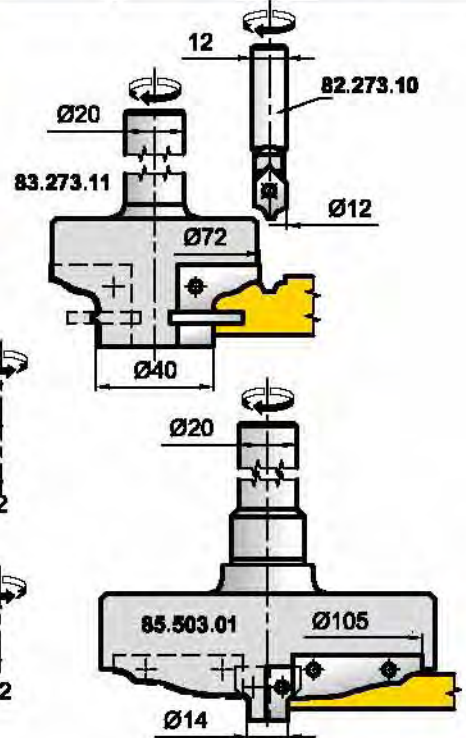
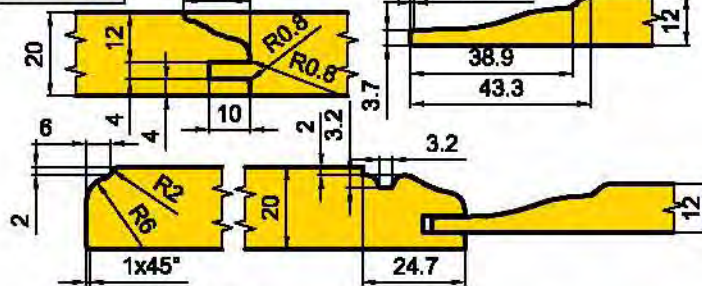
**07.707****07.177****07.567****07.404****07.503****07.652****07.139****07.904****07.341****07.452****07.389****07.704****07.273****5**



48.XXX.XX  
51.XXX.XX

Фрезы и ножи для создания радиусных  
дверных полотен

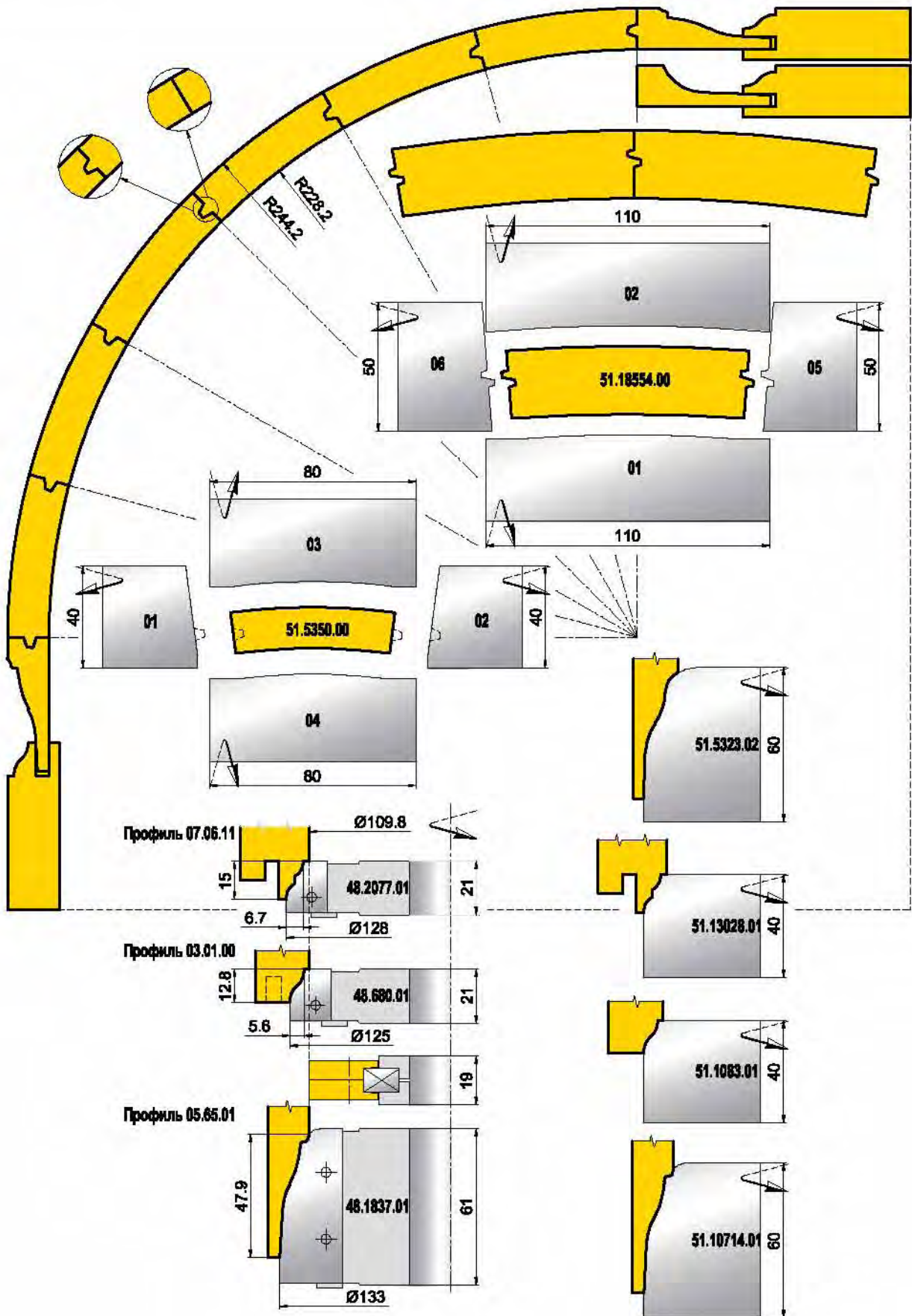

МЕБЕЛЬНЫЕ КОМПЛЕКТЫ

51.XXXX.00

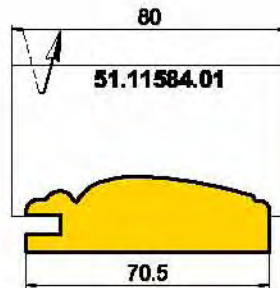
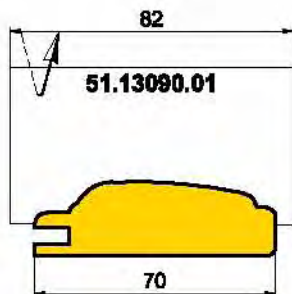

48.2436.00

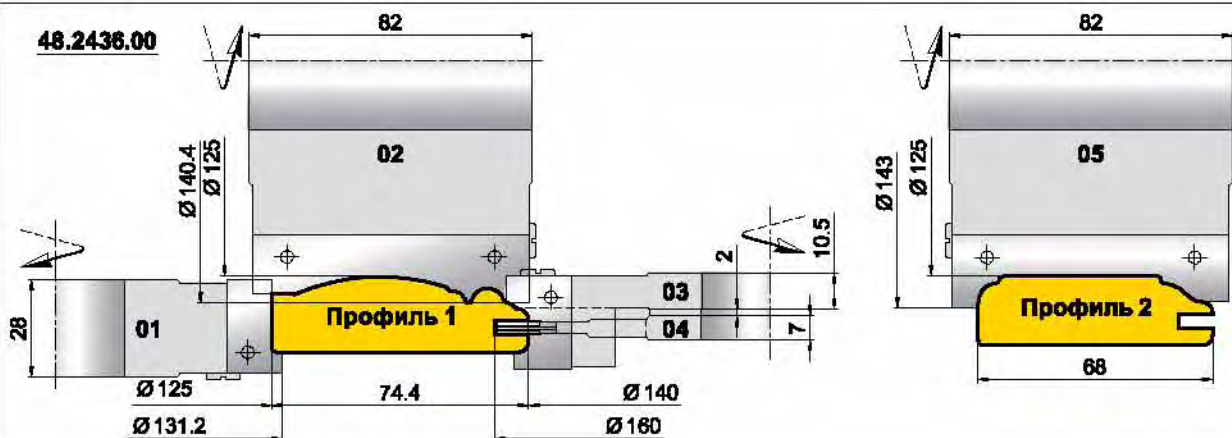

48.1049.00

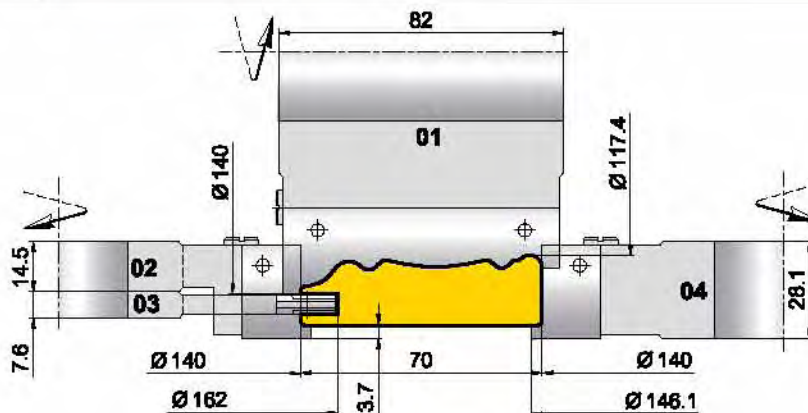

49.2595.00

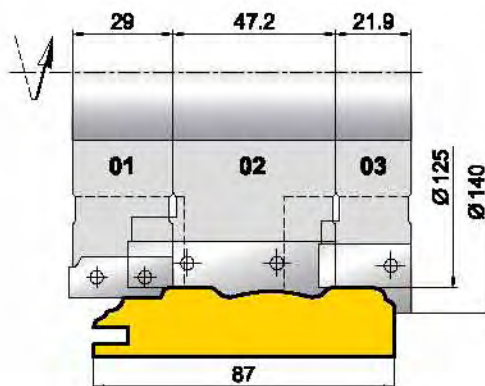



Контрпрофиль под филенку коротким шипом

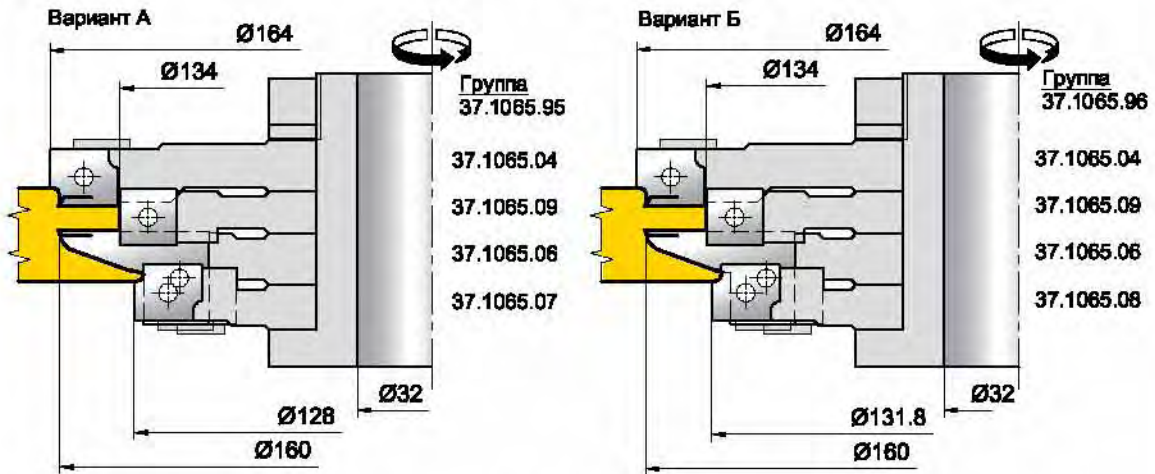

Контрпрофиль под остекление

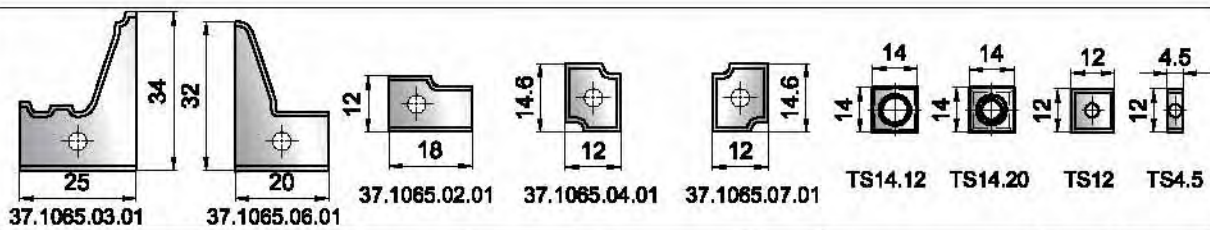
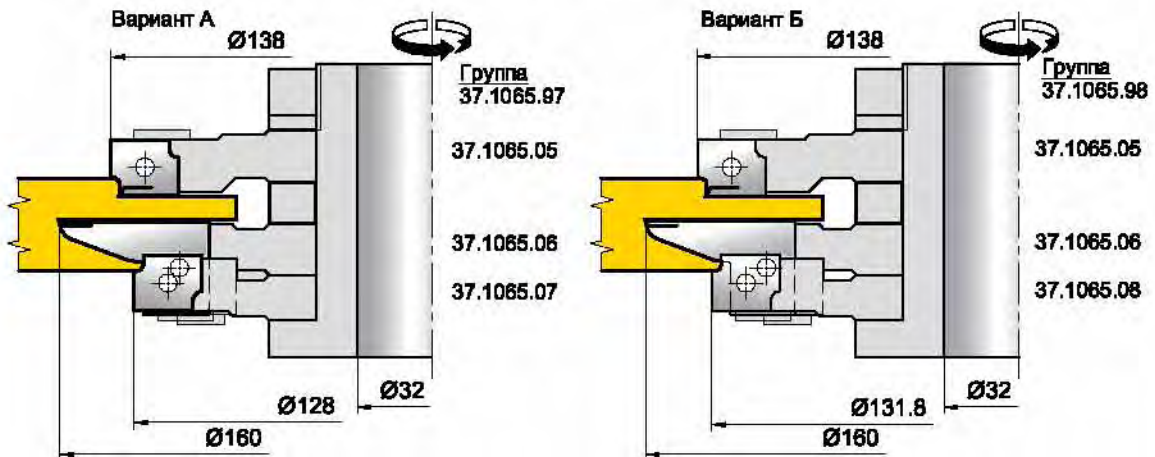

Обозначение фрезы	D мм	d мм	B мм	Ножи Z		Ножи V	
				Обозначение	Кол.	Обозначение	Кол.
37.1065.01	126	30 - 32	5	TS4.5	2	TS14.12	2+2
37.1065.02	130	30 - 32	18	37.1065.02.01	2	TS14.20	2
37.1065.03	140	30 - 32	25	37.1065.03.01	2	-	-
37.1065.04	164	30 - 32	12	37.1065.04.01	3	TS14.20	3
37.1065.05	138	30 - 32	12	37.1065.04.01	3	TS14.20	3
37.1065.06	160	30 - 32	20	37.1065.06.01	3	TS14.12	3
37.1065.07	128	30 - 32	12	37.1065.07.01	3	-	-
37.1065.08	131.8	30 - 32	12	37.1065.07.01	3	-	-
37.1065.09	134	30 - 32	12	TS12	3	-	-

МЕБЕЛЬНЫЕ КОМПЛЕКТЫ

37.1065.00

Комплект фрез типа "профиль-контрпрофиль" для профилирования и контрпрофилирования деталей фасада мебели изготавливаемый по индивидуальному заказу



5

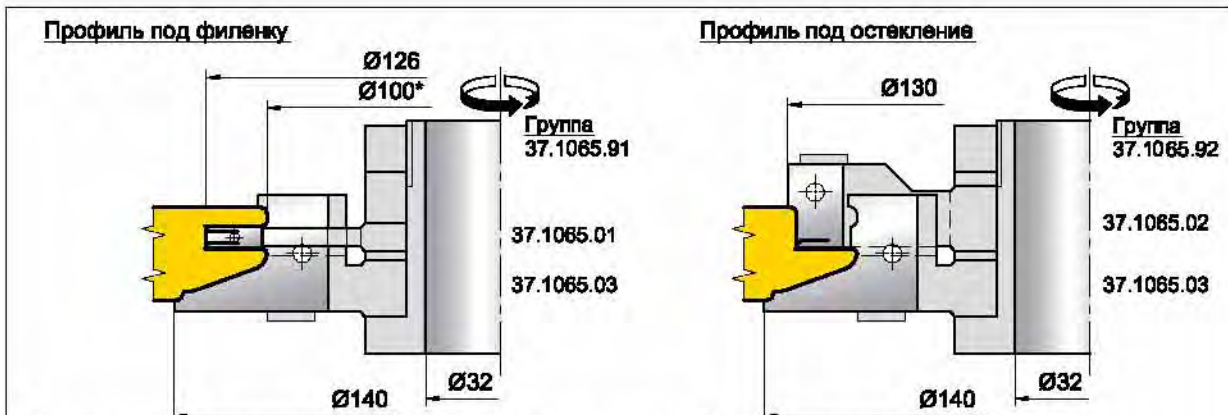
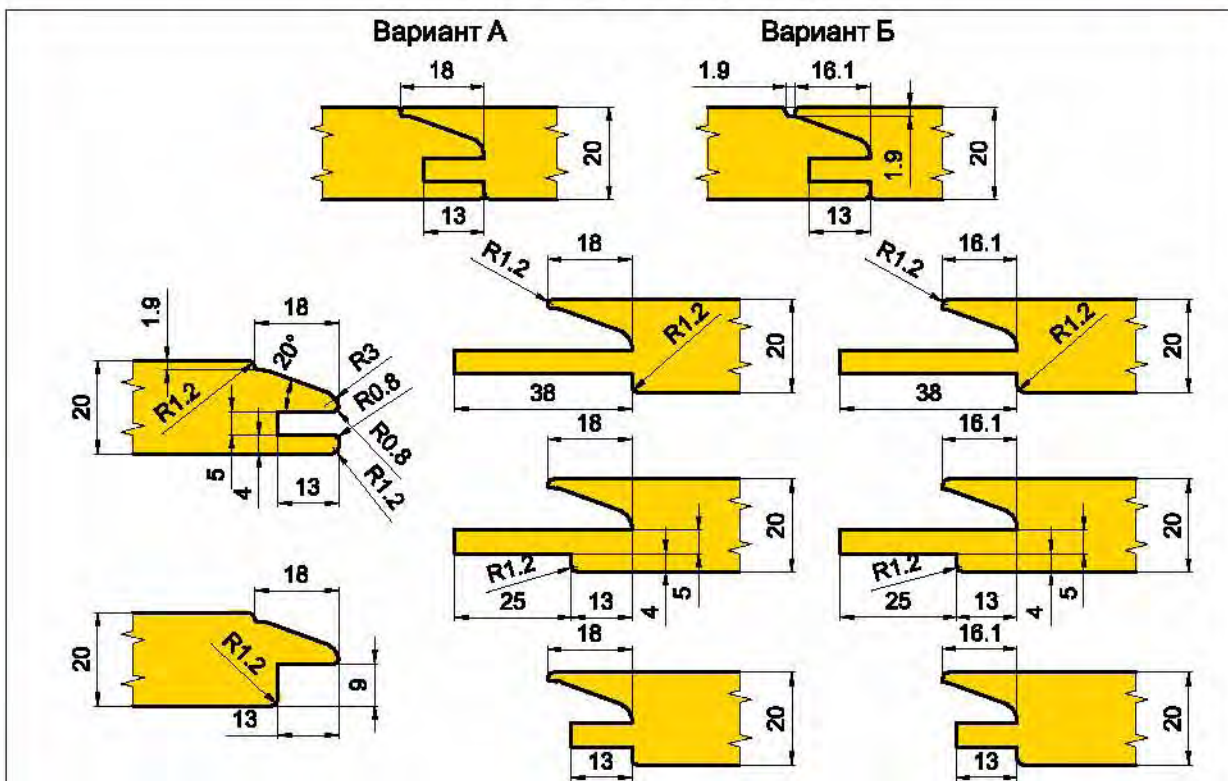

Примечание: \* По желанию заказчика комплект оснащается обкаточным подшипником для фрезерования фигурных деталей

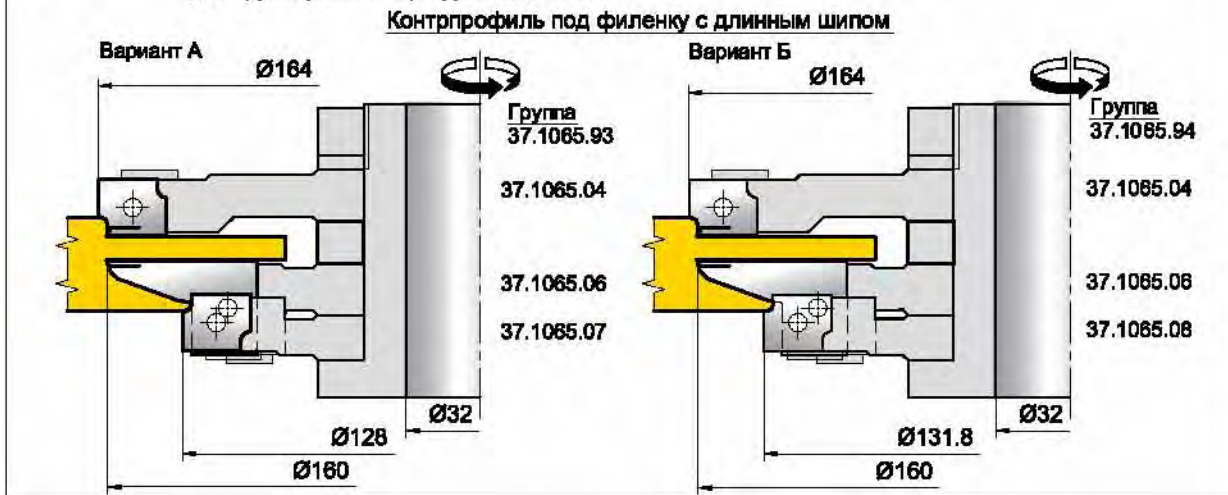



37.1105.10

Комплект фрез типа "профиль-контрпрофиль" для профилирования деталей фасада мебели изготавливаемый по индивидуальному заказу

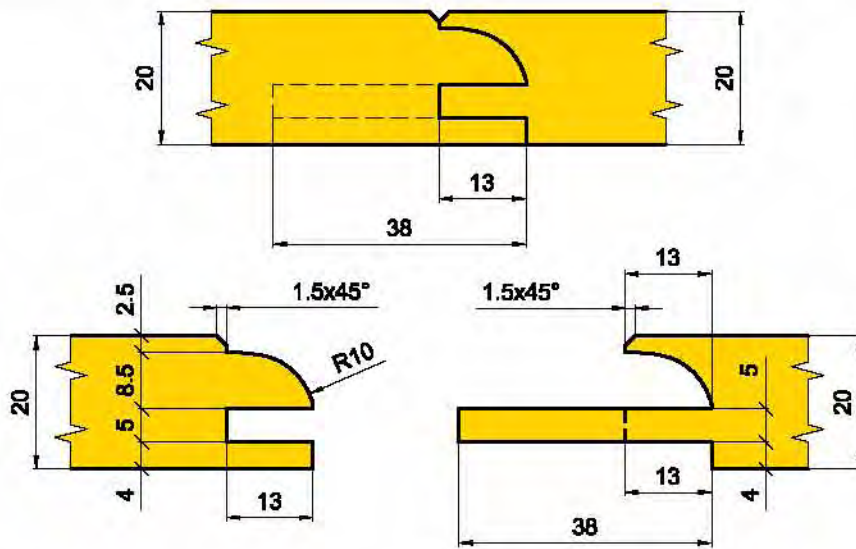

Группа 37.1105.91

Группа 37.1105.92

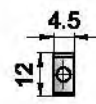
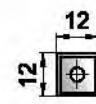
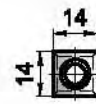
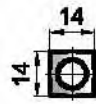
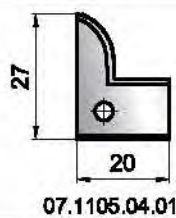
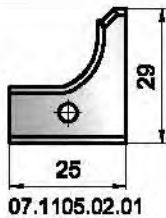
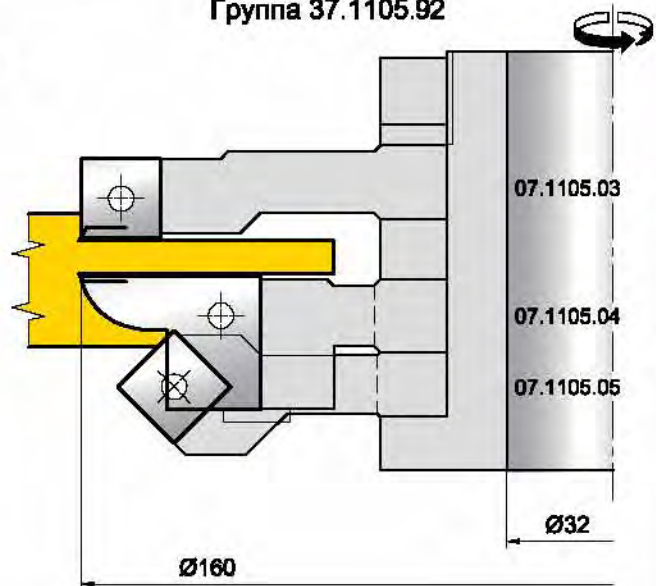
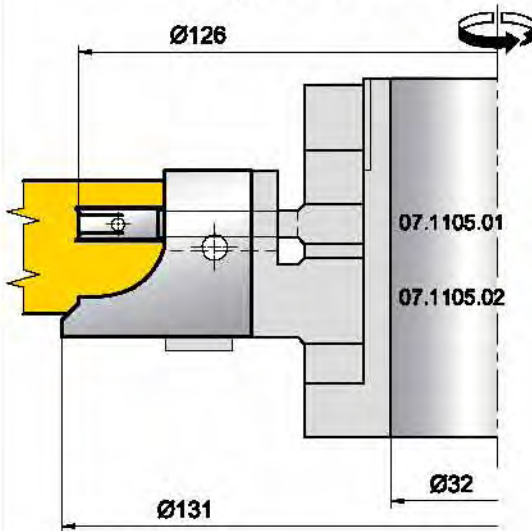

07.1105.02.01

07.1105.04.01

TS14.12

TS14.20

TS12

TS4.5

Обозначение фрезы	D мм	d мм	B мм	Ножи Z		Ножи V	
				Обозначение	Кол.	Обозначение	Кол.
37.1105.01	126	30 - 50	5	TS4.5	2	TS14.12	2+2
37.1105.02	131	30 - 50	25	07.1105.02.01	2	-	-
37.1105.03	160	30 - 50	12	TS12	3	TS14.20	3
37.1105.04	149	30 - 50	20	07.1105.04.01	3	TS14.12	3
37.1105.05	160	30 - 50		TS12	3	-	-

МЕБЕЛЬНЫЕ КОМПЛЕКТЫ

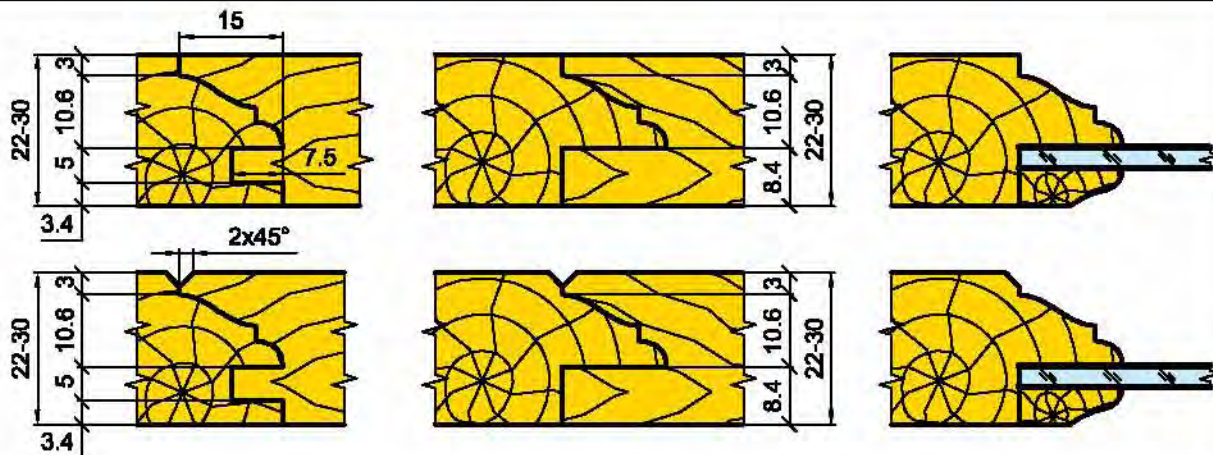

**Мебельная рамка под филенку**

Комплект 07.10.10:

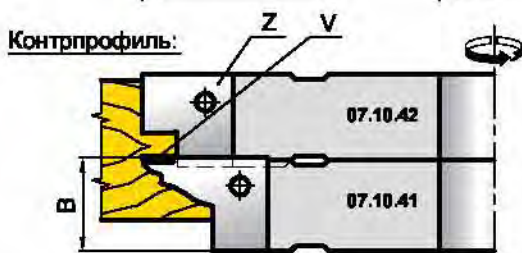
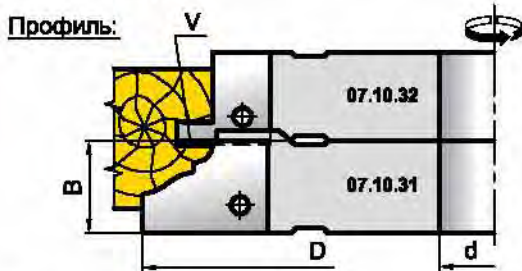

Комплект 07.10.30:

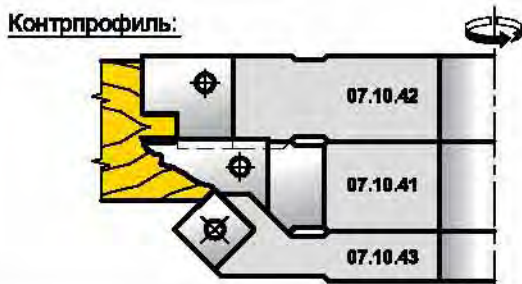
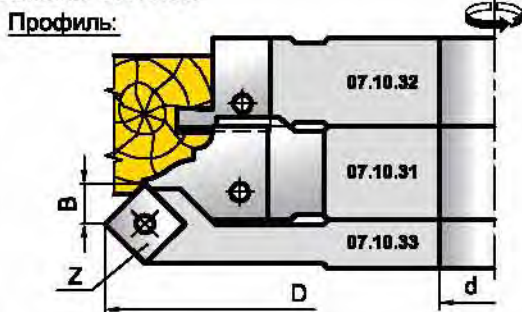

**Мебельная рамка под стекло**

Комплект 07.10.20:

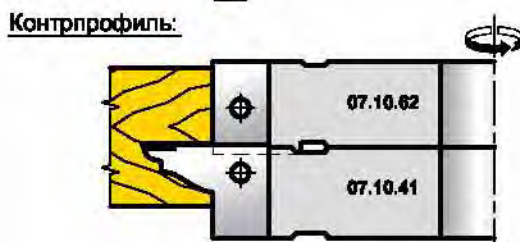
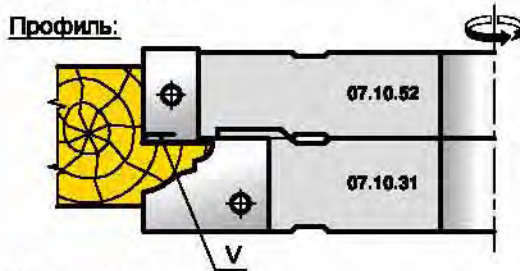

Комплект 07.10.40:

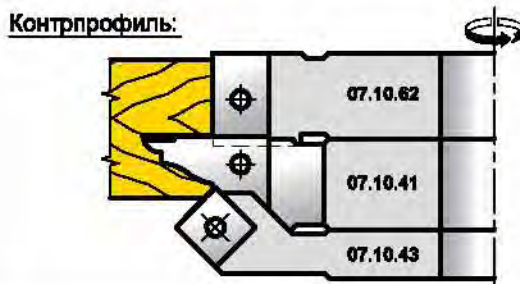
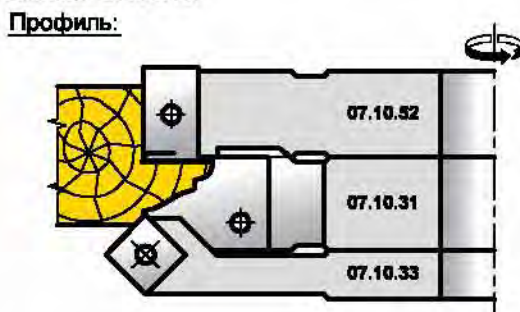



**Комплект фрез**  
**07.09/10.XX** для профилирования и контрпрофилирования  
 деталей фасада мебели



**Комплект 07.09.XX**

Ножи							
Обозначение фрезы	D мм	d мм	B мм	Ножи Z		Ножи V	
				Обознач.	Кол.	Обознач.	Кол.
07.09.31	160	30-50	20	07.09.31.01	2		
07.09.32	145	30-50	20	07.09.32.01	2		
07.09.33	176	30-50	8	TS12	2		
07.09.41	160	30-50	20	07.09.41.01	2	TS14.12	2
07.09.42	160	30-50	20	07.09.42.01	2		
07.09.43	145	30-50	8	TS12	2		
07.09.52	160	30-50	20	TS20	2	TS14.20	2
07.09.62	130	30-50	20	TS20	2		

**Комплект 07.10.XX**

Ножи							
Обозначение фрезы	D мм	d мм	B мм	Ножи Z		Ножи V	
				Обознач.	Кол.	Обознач.	Кол.
07.10.31	160	30-50	20	07.09.31.01	3		
07.10.32	145	30-50	20	07.10.32.01	3	TS14.12	3
07.10.33	176	30-50	8	TS12	3		
07.10.41	160	30-50	20	07.09.41.01	3	TS14.12	3
07.10.42	160	30-50	20	07.09.42.01	3		
07.10.43	145	30-50	8	TS12	3		
07.10.52	160	30-50	20	TS20	3	TS14.20	3
07.10.62	130	30-50	20	TS20	3		

МЕБЕЛЬНЫЕ КОМПЛЕКТЫ

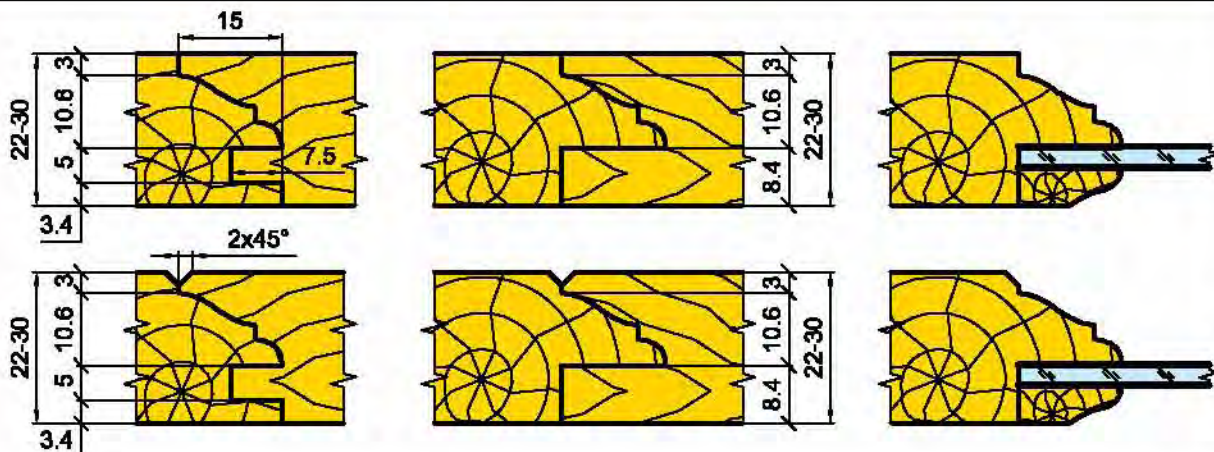

**Мебельная рамка под филенку**

Комплект 07.09.10:

Профиль:

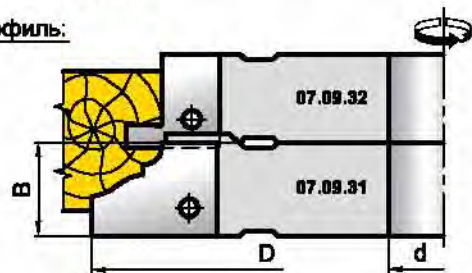

Контрпрофиль:

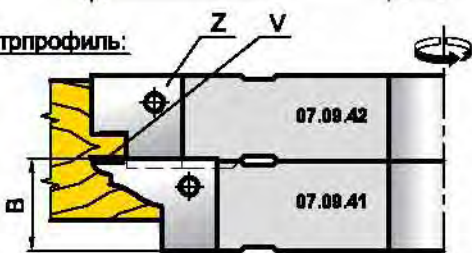

Комплект 07.09.30:

Профиль:

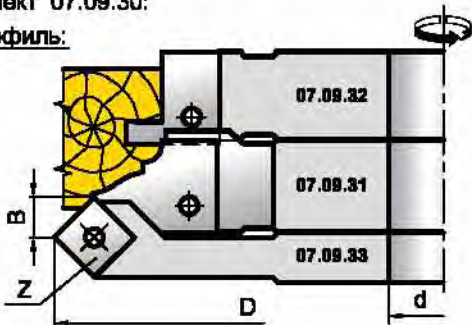

Контрпрофиль:



**Мебельная рамка под стекло**

Комплект 07.09.20:

Профиль:

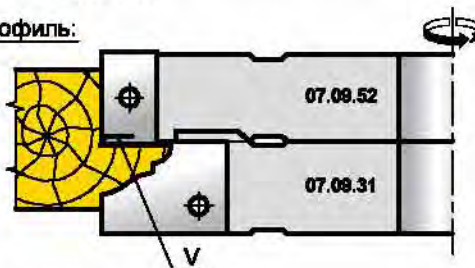

Контрпрофиль:

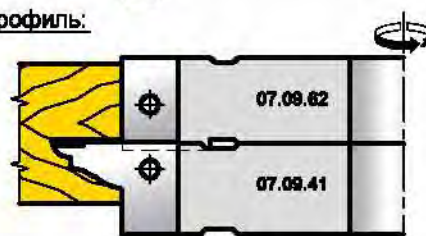

Комплект 07.09.40:

Профиль:

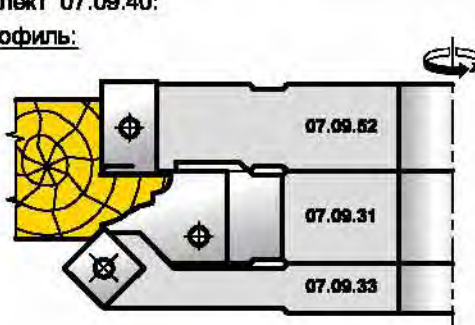

Контрпрофиль:

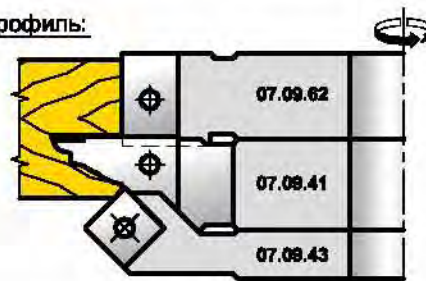



07.08.XX  
17.08.XX

**Комплект фрез  
для профилирования и контрпрофилирования  
деталей фасада мебели**

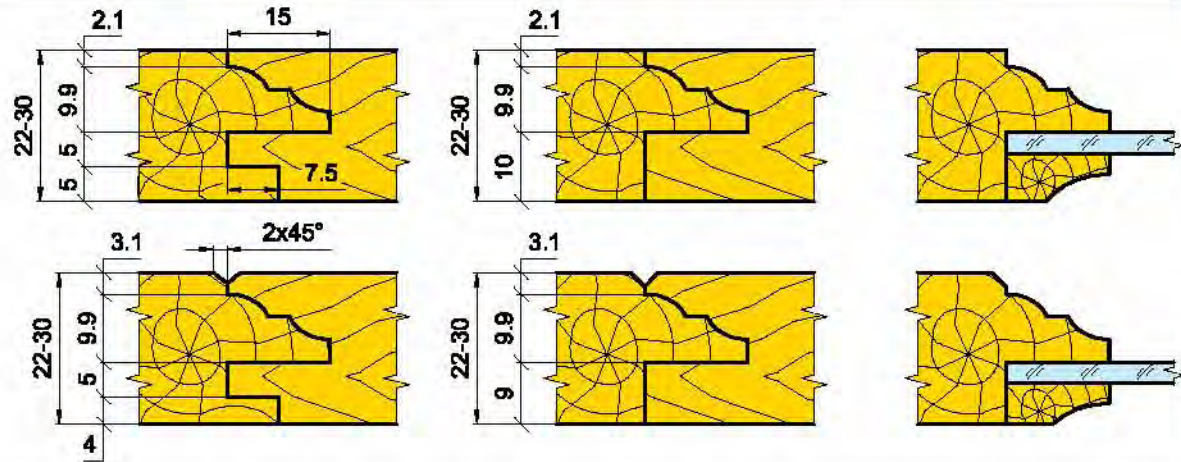

**Мебельная рамка под филенку**

Комплект 07.08.10 - изображено;  
Комплект 17.08.10 - зеркальное отражение.

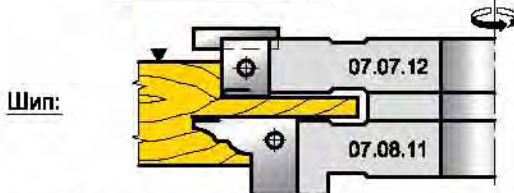
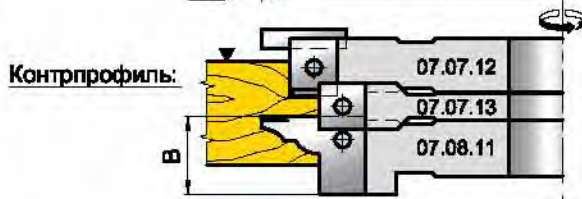
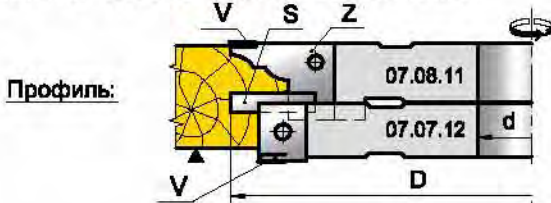

Комплект 07.08.30 - изображено;  
Комплект 17.08.30 - зеркальное отражение.

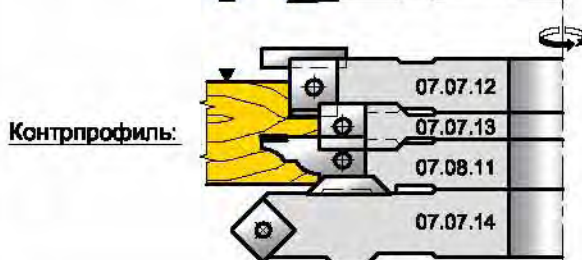
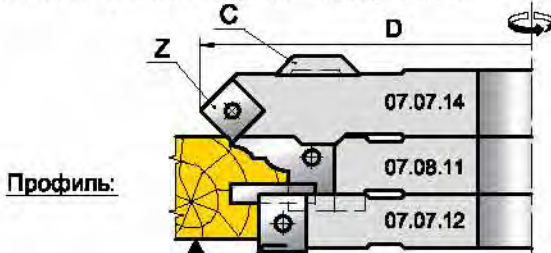

**Мебельная рамка под стекло**

Комплект 07.08.20 - изображено;  
Комплект 17.08.20 - зеркальное отражение.

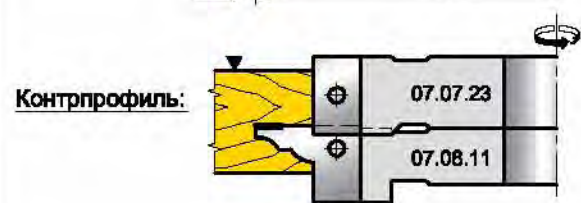
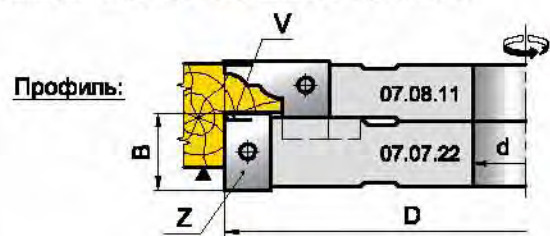

Комплект 07.08.40 - изображено;  
Комплект 17.08.40 - зеркальное отражение.

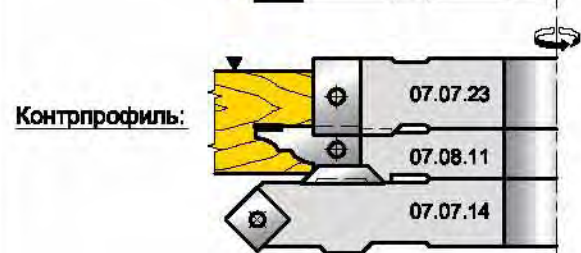
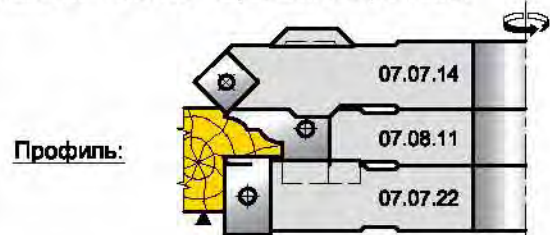

МЕБЕЛЬНЫЕ КОМПЛЕКТЫ

07.07/08.XX  
17.07/08.XX

Комплект фрез  
для профилирования и контрпрофилирования  
деталей фасада мебели



5

Ножи

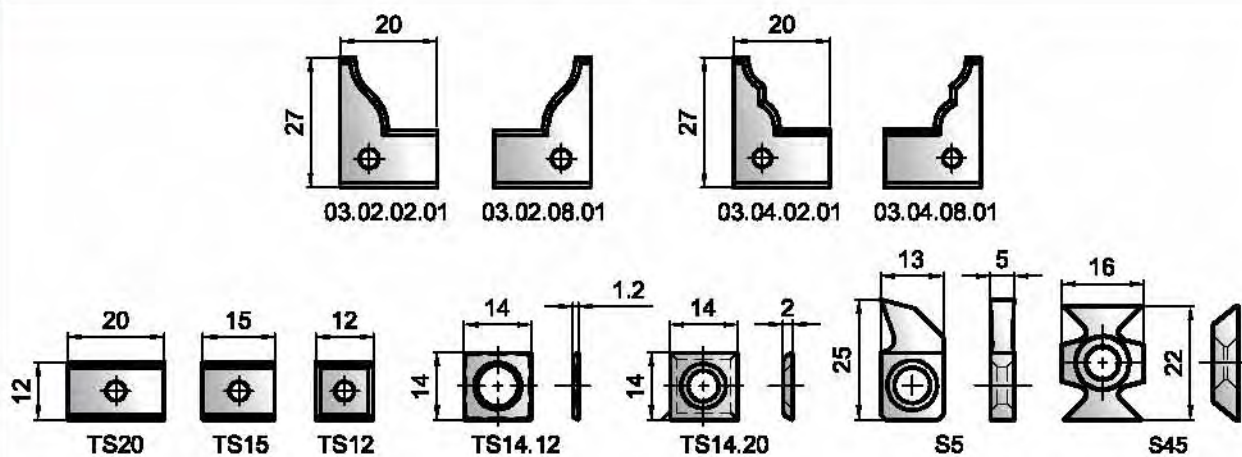

Обозначение фрезы	D мм	d мм	B мм	Ножи Z		Ножи V		Ножи S		Ножи C	
				Обознач.	Кол.	Обознач.	Кол.	Обознач.	Кол.	Обознач.	Кол.
07.07.11	160	30-50	20	03.02.02.01	3	TS14.12	3				
07.08.11	160	30-50	20	03.04.02.01	3	TS14.12	3				
07.07.12	145	30-50	15	TS15	3	TS14.20	3	S5	2		
07.07.13	130	30-50	12	TS12	3						
07.07.14	176	30-50	8	TS12	3					S45	3
07.07.22	160	30-50	20	TS20	3	TS14.20	3				
07.07.23	130	30-50	20	TS20	3						
17.07.11	160	30-50	20	03.02.08.01	3	TS14.12	3				
17.08.11	160	30-50	20	03.04.08.01	3	TS14.12	3				
17.07.12	145	30-50	15	TS15	3	TS14.20	3	S5	3		
17.07.13	130	30-50	12	TS12	3						
17.07.14	176	30-50	8	TS12	3					S45	3
17.07.22	160	30-50	20	TS20	3	TS14.20	3				
17.07.23	130	30-50	20	TS20	3						



07.07.XX  
17.07.XX

Комплект фрез  
для профилирования и контрпрофилирования  
деталей фасада мебели

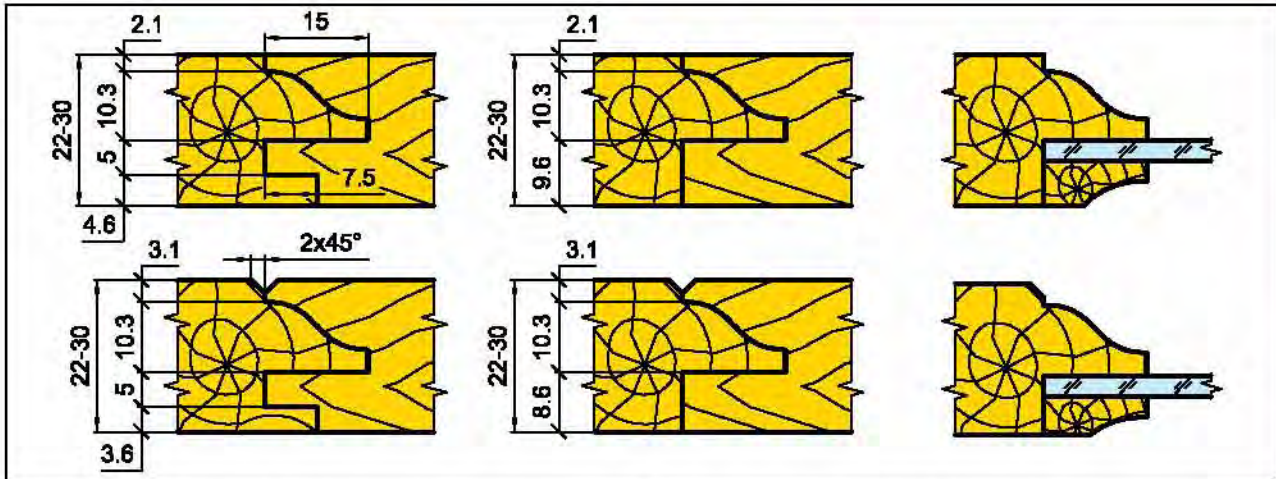

**Мебельная рамка под филенку**

Комплект 07.07.10 - изображено;  
Комплект 17.07.10 - зеркальное отражение.

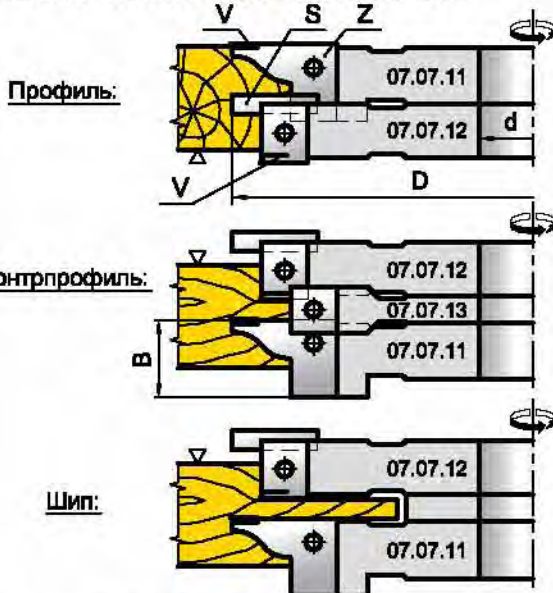

Комплект 07.07.30 - изображено;  
Комплект 17.07.30 - зеркальное отражение.

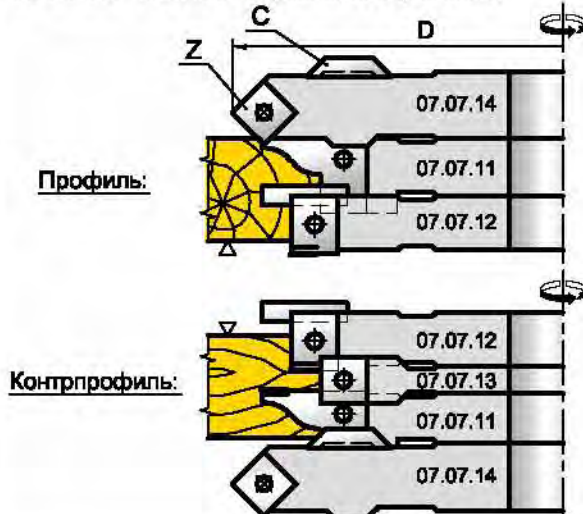

**Мебельная рамка под стекло**

Комплект 07.07.20 - изображено;  
Комплект 17.07.20 - зеркальное отражение.

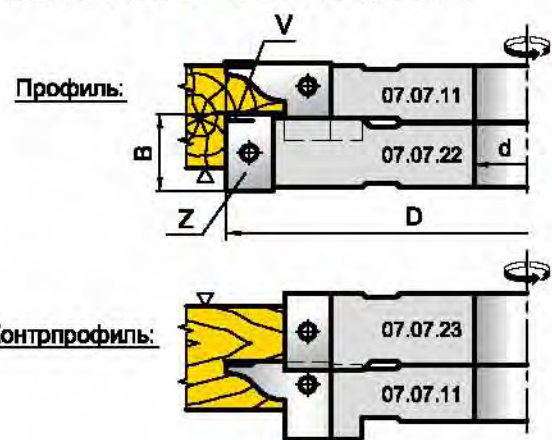

Комплект 07.07.40 - изображено;  
Комплект 17.07.40 - зеркальное отражение.

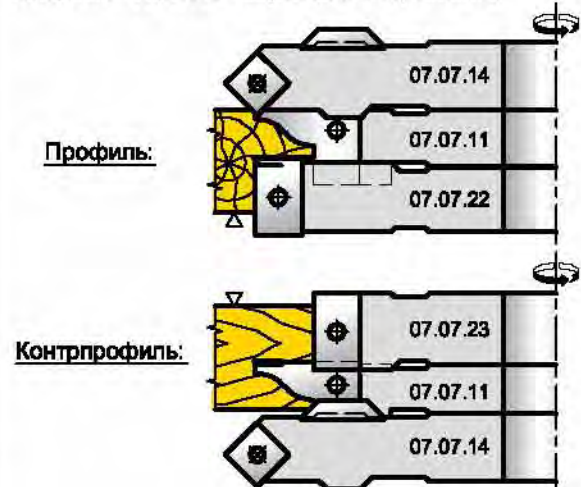

МЕБЕЛЬНЫЕ КОМПЛЕКТЫ



07.06.XX  
17.06.XX

Комплект фрез  
для профилирования и контрпрофилирования  
деталей фасада мебели

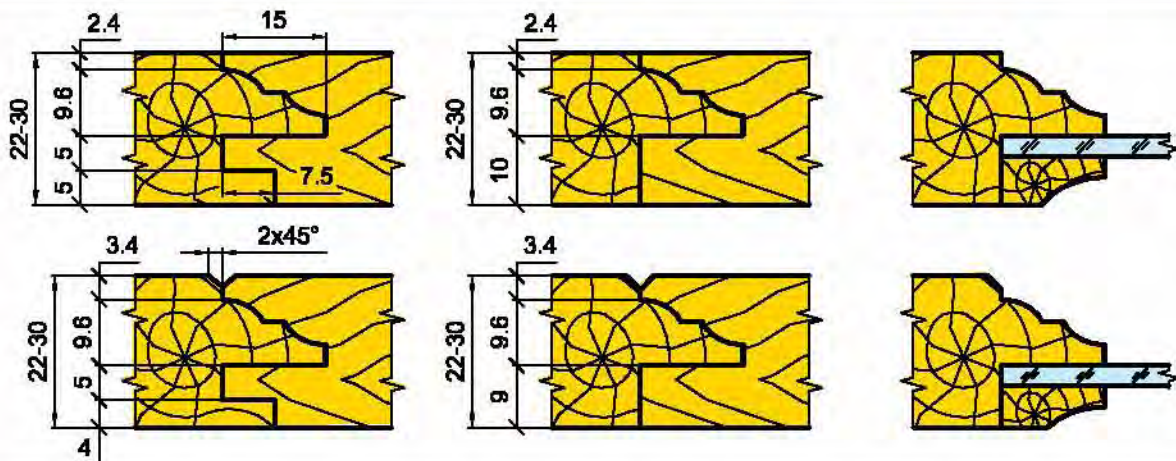

**Мебельная рамка под филленку**

Комплект 07.06.10 - изображено;  
Комплект 17.06.10 - зеркальное отражение.

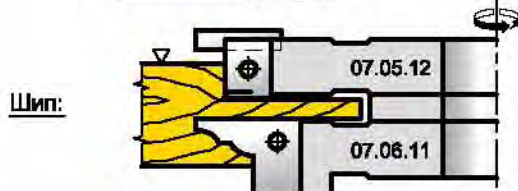
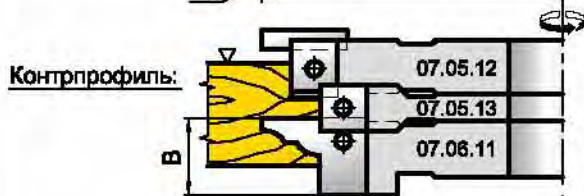
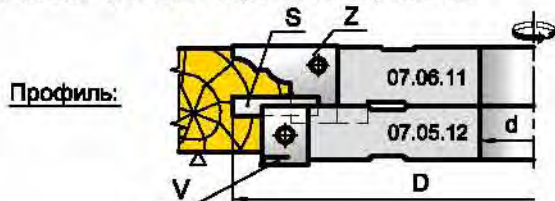

Комплект 07.06.30 - изображено;  
Комплект 17.06.30 - зеркальное отражение.

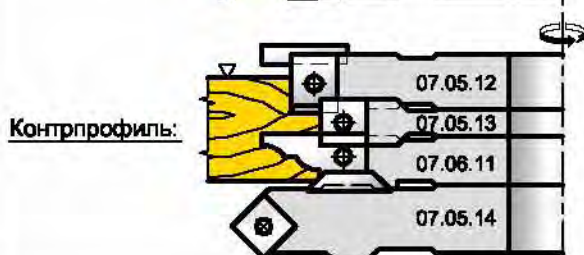
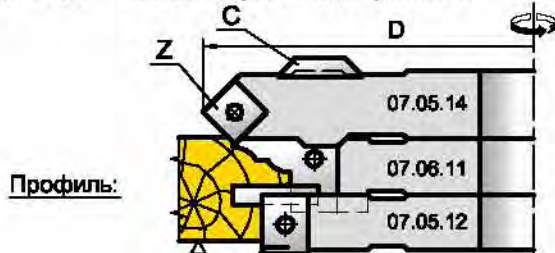

**Мебельная рамка под стекло**

Комплект 07.06.20 - изображено;  
Комплект 17.06.20 - зеркальное отражение.

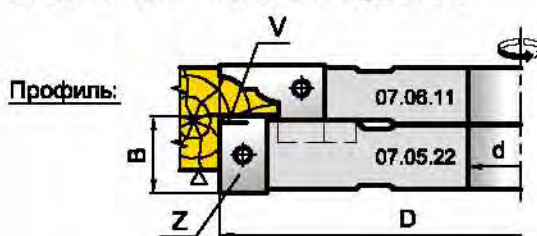

Комплект 07.06.40 - изображено;  
Комплект 17.06.40 - зеркальное отражение.

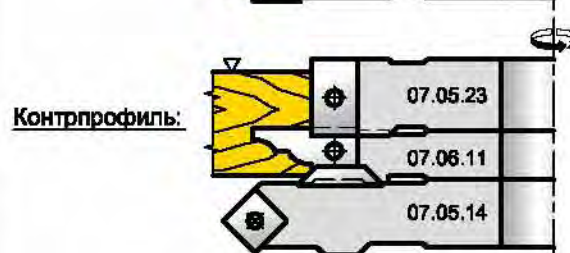
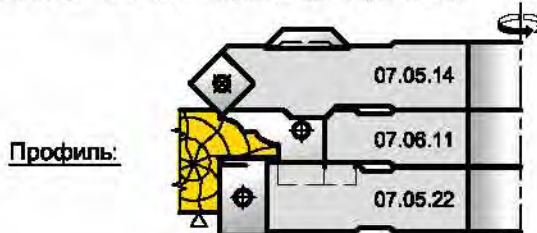

5



07.05/06.XX  
17.05/06.XX

**Комплект фрез  
для профилирования и контрпрофилирования  
деталей фасада мебели**



МЕБЕЛЬНЫЕ КОМПЛЕКТЫ

**Ножи**

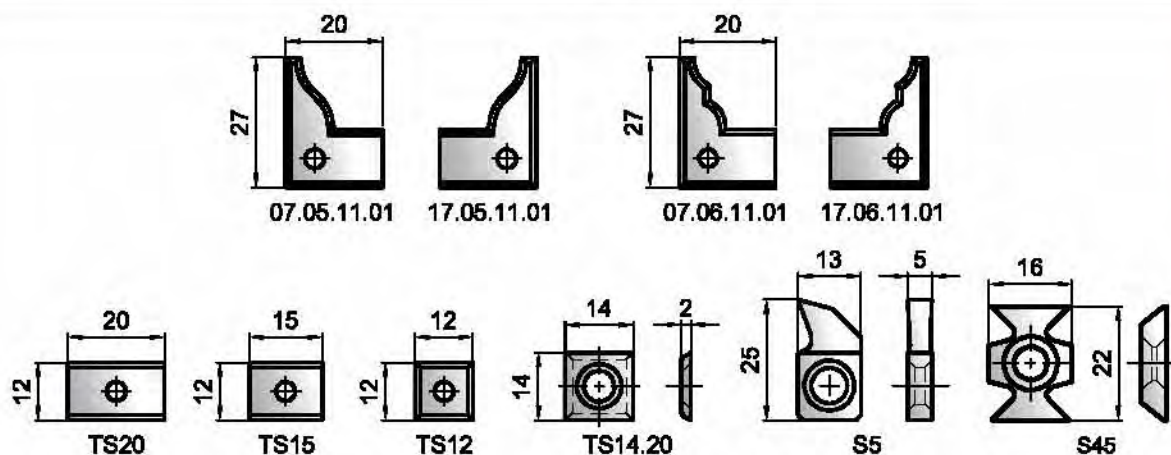

Обозначение фрезы	D мм	d мм	B мм	Ножи Z		Ножи V		Ножи S		Ножи C	
				Обознач.	Кол.	Обознач.	Кол.	Обознач.	Кол.	Обознач.	Кол.
07.05.11	160	30-50	20	07.05.11.01	2						
07.06.11	160	30-50	20	07.06.11.01	2						
07.05.12	145	30-50	15	TS15	2	TS14.20	2	S5	2		
07.05.13	130	30-50	12	TS12	2						
07.05.14	176	30-50	8	TS12	2					S45	2
07.05.22	160	30-50	20	TS20	2	TS14.20	2				
07.05.23	130	30-50	20	TS20	2						
17.05.11	160	30-50	20	17.05.11.01	2						
17.06.11	160	30-50	20	17.06.11.01	2						
17.05.12	145	30-50	15	TS15	2	TS14.20	2	S5	2		
17.05.13	130	30-50	12	TS12	2						
17.05.14	176	30-50	8	TS12	2					S45	2
17.05.22	160	30-50	20	TS20	2	TS14.20	2				
17.05.23	130	30-50	20	TS20	2						

07.05.XX  
17.05.XX

Комплект фрез  
для профилирования и контрпрофилирования  
деталей фасада мебели

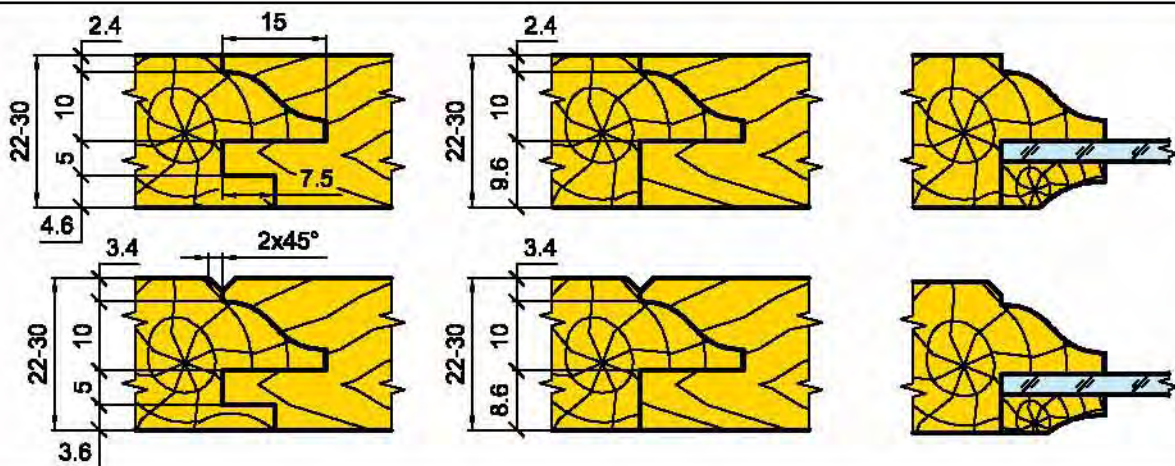

**Мебельная рамка под филенку**

Комплект 07.05.10 - изображено;  
Комплект 17.05.10 - зеркальное отражение.

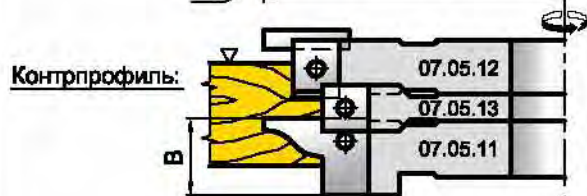
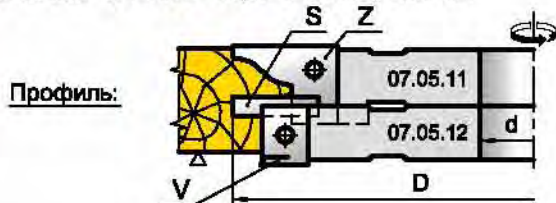

Комплект 07.05.30 - изображено;  
Комплект 17.05.30 - зеркальное отражение.

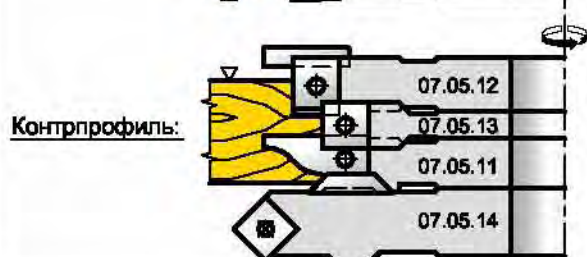
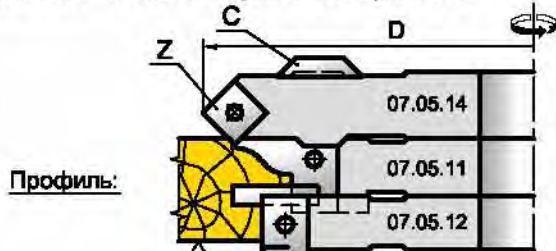

**Мебельная рамка под стекло**

Комплект 07.05.20 - изображено;  
Комплект 17.05.20 - зеркальное отражение.

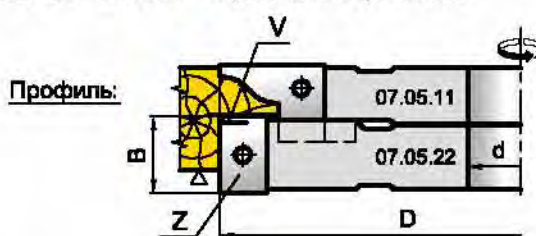

Комплект 07.05.40 - изображено;  
Комплект 17.05.40 - зеркальное отражение.

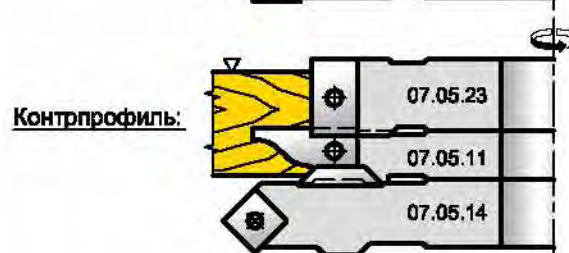
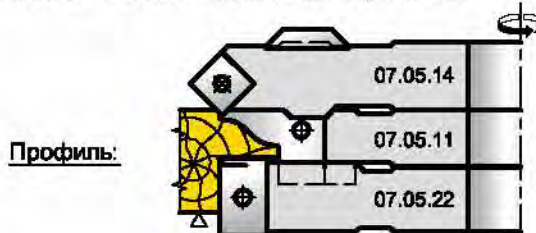

5



07.03/04.XX  
17.03/04.XX

Комплект фрез типа "профиль-контрпрофиль"  
для профилирования и контрпрофилирования  
деталей фасада мебели



**Комплект 07.03/17.03**

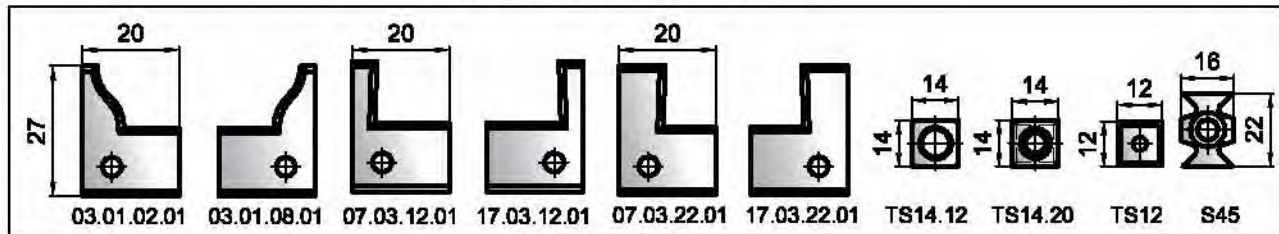

Обозначение фрезы	D мм	d мм	B мм	Ножи Z		Ножи V		Ножи С	
				Обозначение	Кол.	Обозначение	Кол.	Обозначение	Кол.
07.03.11	160	30 - 50	20	03.01.02.01	3	TS14.12	3		
07.03.12	160	30 - 50	20	07.03.12.01	3	TS14.12	3		
07.03.13	176	30 - 50	8	TS12	3			S45	3
07.03.22	160	30 - 50	20	07.03.22.01	3	TS14.20	3		
17.03.11	160	30 - 50	20	03.01.08.01	3	TS14.12	3		
17.03.12	160	30 - 50	20	17.03.12.01	3	TS14.12	3		
17.03.13	176	30 - 50	8	TS12	3			S45	3
17.03.22	160	30 - 50	20	17.03.22.01	3	TS14.20	3		

**Комплект 07.04/17.04**

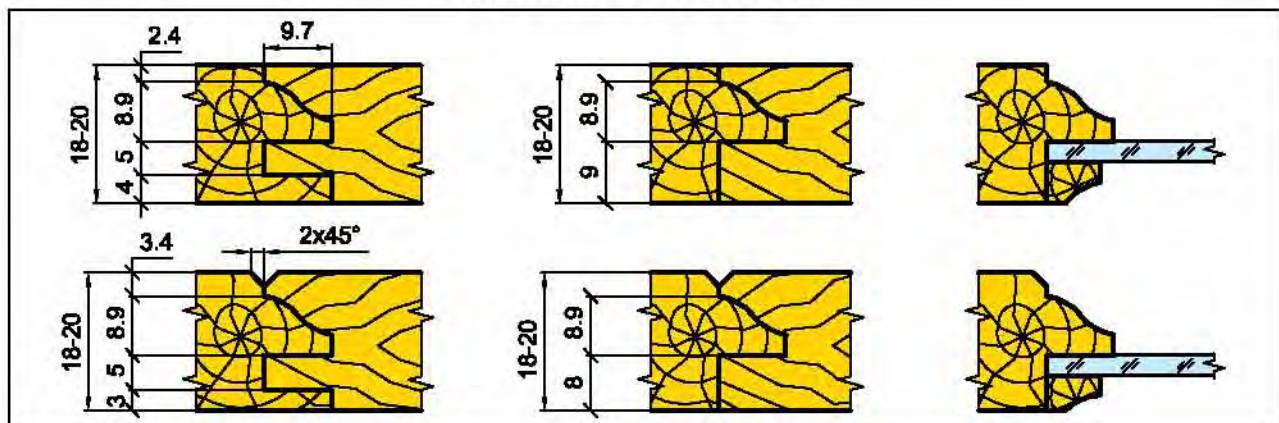

Конструктивное исполнение комплекта 07.04/17.04 аналогично комплекту 07.03/17.03.  
Ниже приведены основные параметры и состав комплекта.

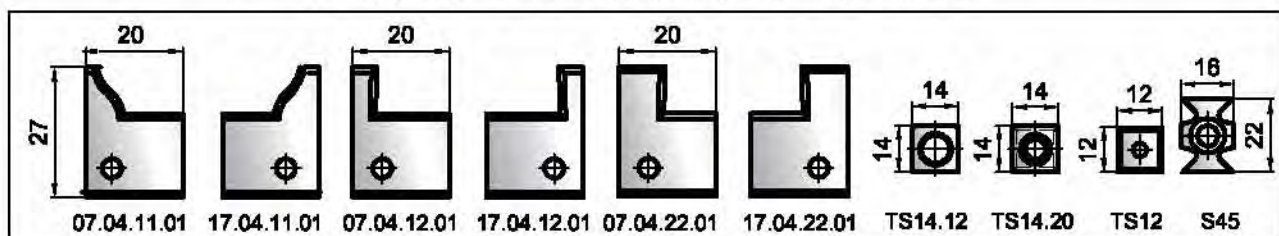

Обозначение фрезы	D мм	d мм	B мм	Ножи Z		Ножи V		Ножи С	
				Обозначение	Кол.	Обозначение	Кол.	Обозначение	Кол.
07.04.11	160	30 - 50	20	07.04.11.01	3	TS14.12	3		
07.04.12	160	30 - 50	20	07.04.12.01	3	TS14.12	3		
07.04.13	176	30 - 50	8	TS12	3			S45	3
07.04.22	160	30 - 50	20	07.04.22.01	3	TS14.20	3		
17.04.11	160	30 - 50	20	17.04.11.01	3	TS14.12	3		
17.04.12	160	30 - 50	20	17.04.12.01	3	TS14.12	3		
17.04.13	176	30 - 50	8	TS12	3			S45	3
17.04.22	160	30 - 50	20	17.04.22.01	3	TS14.20	3		

МЕБЕЛЬНЫЕ КОМПЛЕКТЫ



07.03.XX  
17.03.XX

Комплект фрез типа "профиль-контрпрофиль"  
для профилирования и контрпрофилирования  
деталей фасада мебели

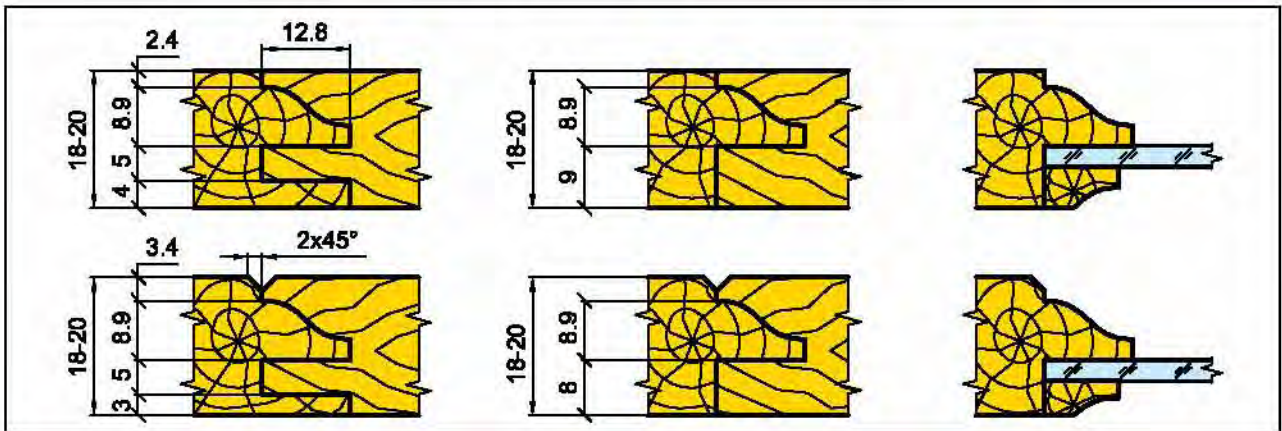

**Мебельная рамка под филенку**

Комплект 07.03.10 - изображено;  
Комплект 17.03.10 - зеркальное отражение.

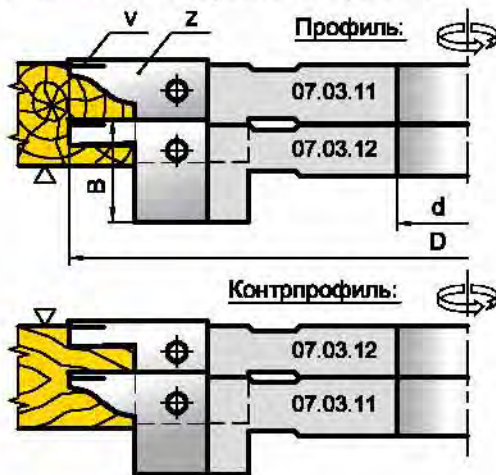

Комплект 07.03.30 - изображено;  
Комплект 17.03.30 - зеркальное отражение.

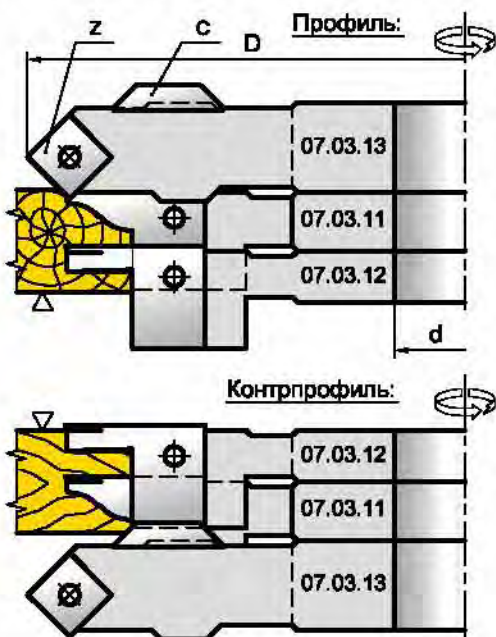

**Мебельная рамка под стекло**

Комплект 07.03.20 - изображено;  
Комплект 17.03.20 - зеркальное отражение.

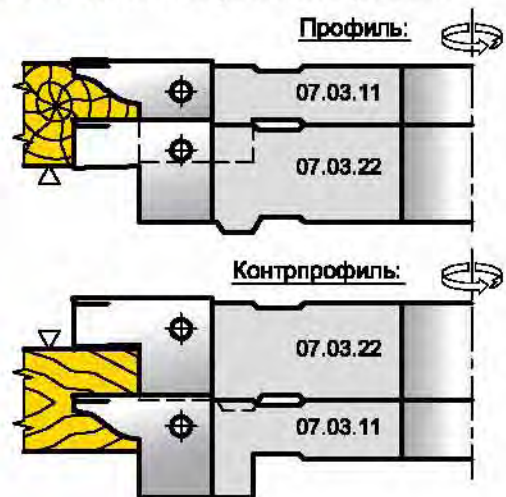

Комплект 07.03.40 - изображено;  
Комплект 17.03.40 - зеркальное отражение.

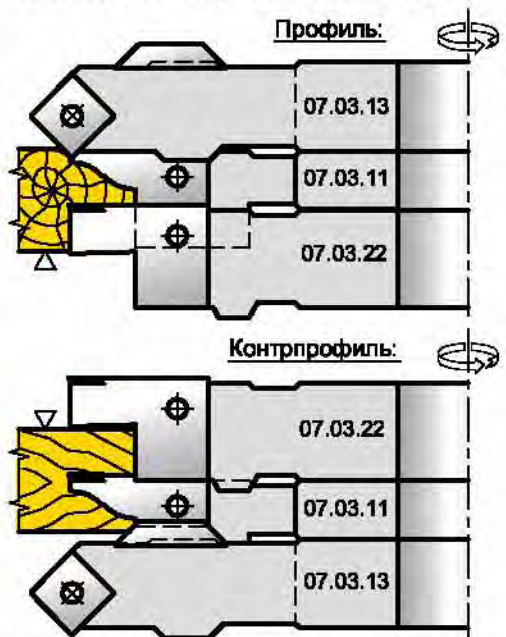

5



07.01/02.XX  
17.01/02.XX

Комплект фрез типа "профиль-контрпрофиль"  
для профилирования и контрпрофилирования  
деталей фасада мебели



Комплект 07.01/17.01

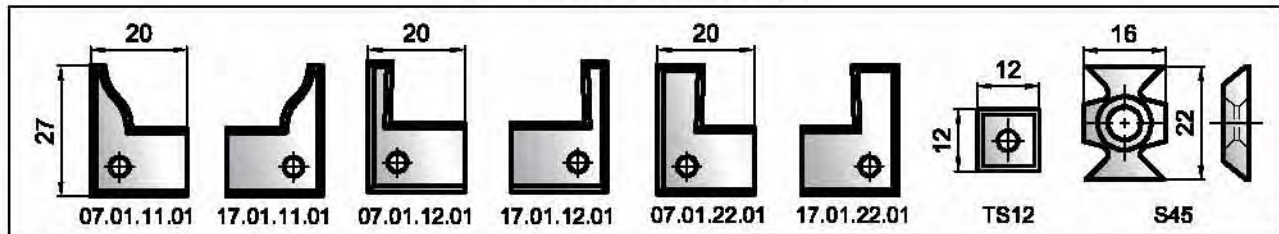

Обозначение фрезы	D мм	d мм	B мм	Ножи Z		Ножи С	
				Обозначение	Кол.	Обозначение	Кол.
07.01.11	160	30 - 50	20	07.01.11.01	2		2
07.01.12	160	30 - 50	20	07.01.12.01	2		2
07.01.13	176	30 - 50	8	TS12	2	S45	2
07.01.22	160	30 - 50	20	07.01.22.01	2		2
17.01.11	160	30 - 50	20	17.01.11.01	2		2
17.01.12	160	30 - 50	20	17.01.12.01	2		2
17.01.13	176	30 - 50	8	TS12	2	S45	2
17.01.22	160	30 - 50	20	17.01.22.01	2		2

Комплект 07.02/17.02

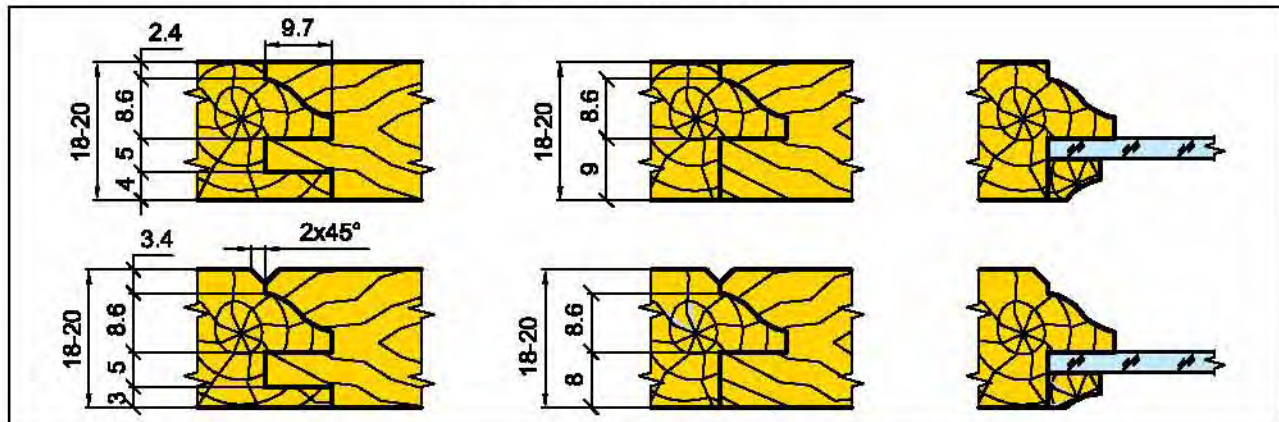

Конструктивное исполнение комплекта 07.02/17.02 аналогично комплекту 07.01/17.01.  
Ниже приведены основные параметры и состав комплекта.

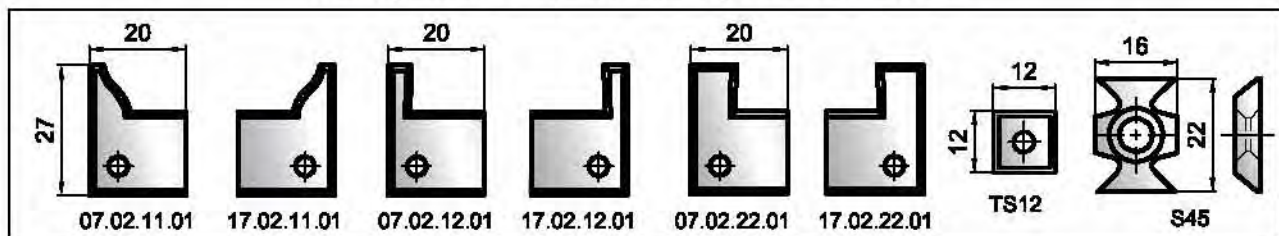

Обозначение фрезы	D мм	d мм	B мм	Ножи Z		Ножи С	
				Обозначение	Кол.	Обозначение	Кол.
07.02.11	160	30 - 50	20	07.02.11.01	2		2
07.02.12	160	30 - 50	20	07.02.12.01	2		2
07.02.13	176	30 - 50	8	TS12	2	S45	2
07.02.22	160	30 - 50	20	07.02.22.01	2		2
17.02.11	160	30 - 50	20	17.02.11.01	2		2
17.02.12	160	30 - 50	20	17.02.12.01	2		2
17.02.13	176	30 - 50	8	TS12	2	S45	2
17.02.22	160	30 - 50	20	17.02.22.01	2		2

МЕБЕЛЬНЫЕ КОМПЛЕКТЫ



07.01.XX  
17.01.XX

Комплект фрез типа "профиль-контрпрофиль"  
для профилирования и контрпрофилирования  
деталей фасада мебели

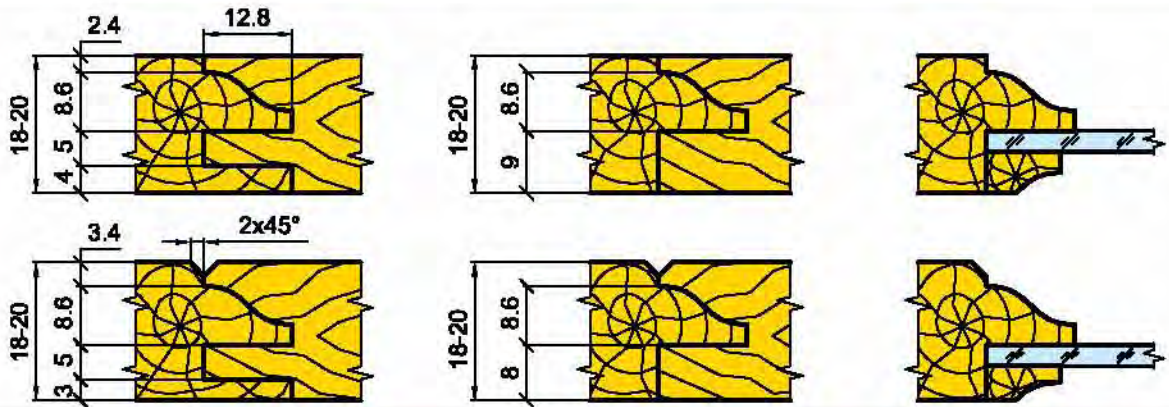

**Мебельная рамка под филенку**

Комплект 07.01.10 - изображено;  
Комплект 17.01.10 - зеркальное отражение.

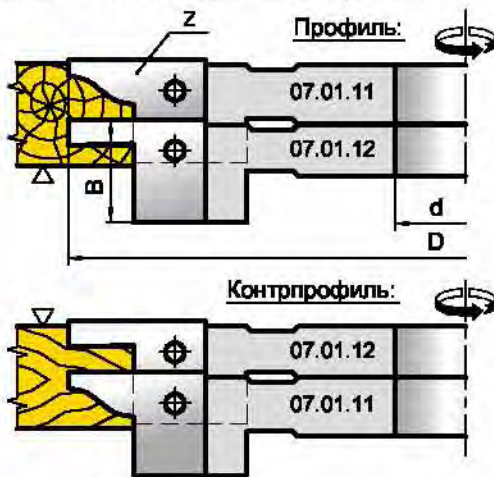

Комплект 07.01.30 - изображено;  
Комплект 17.01.30 - зеркальное отражение.

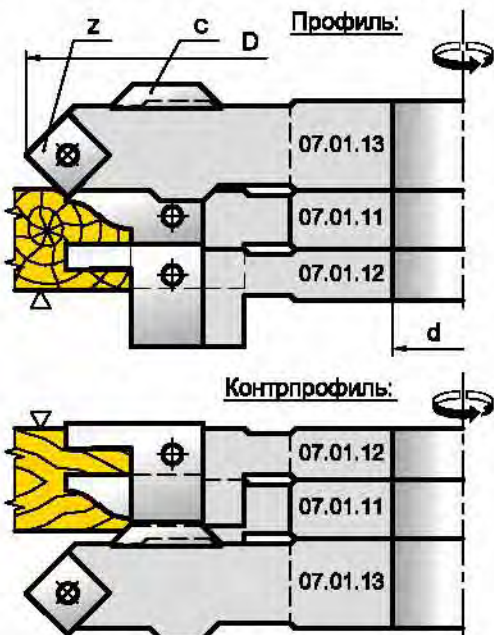

**Мебельная рамка под стекло**

Комплект 07.01.20 - изображено;  
Комплект 17.01.20 - зеркальное отражение.

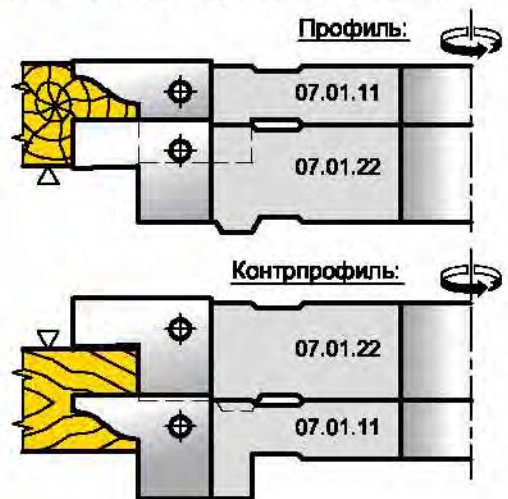

Комплект 07.01.40 - изображено;  
Комплект 17.01.40 - зеркальное отражение.

